

クラス①②合同予選A組： 1コート(B組と交互使用)

① ②	一般・100 A組	山崎・一尾	林・浜口	濱田・阿部	宮内・矢本	吉田・佐々木	得点	順位
1	山崎 一尾 パワーズ		2-1	0-2	2-1	2-0	5	1
2	林茂樹 浜口 チームHIURA	1-2		2-1	0-2	1-2	4	3
3	濱田 阿部加奈子 パワーズ・渭北体協	2-0	1-2		1-2	0-2	4	4
4	宮内 矢本 パワーズ	1-2	2-0	2-1		0-2	5	2
5	吉田 佐々木久美子 イレブンステアーズ北島ク	0-2	2-1	2-0	2-0			

1 - 4	3
3 - 5	1

1 - 5	4
2 - 3	5

2 - 5	1
3 - 4	2

2 - 4	5
1 - 3	2

4 - 5	3
1 - 2	4

総計
10試合

クラス①②合同予選B組： 1コート(A組と交互使用)

① ②	一般・100 B組	新居・小林	吉田・藪内	片岡・野口	平田・田中	櫛田・志摩	得点	順位
1	新居省吾 小林 藍住ク・渭北体協		1-2	2-0	2-1	2-0	5	2
2	吉田弦太 藪内佑実子 パワーズ	2-1		0-2	2-0	2-1	5	1
3	片岡 野口 パワーズ・藤岡卓研	0-2	2-0		0-2	2-0	4	4
4	平田知也 田中優里恵 パワーズ	1-2	0-2	2-0		2-0	4	3
5	櫛田 志摩 北島クラブ	0-2	1-2	0-2	0-2			

$\begin{matrix} 2 & - & 4 \\ 1 & - & 3 \end{matrix}$	5 2	$\begin{matrix} 1 & - & 5 \\ 2 & - & 3 \end{matrix}$	4 5	$\begin{matrix} 1 & - & 4 \\ 3 & - & 5 \end{matrix}$	3 1	$\begin{matrix} 2 & - & 5 \\ 3 & - & 4 \end{matrix}$	1 2	$\begin{matrix} 4 & - & 5 \\ 1 & - & 2 \end{matrix}$	3 4
--	--------	--	--------	--	--------	--	--------	--	--------

総計
10試合

①一般 決勝 1位2位トーナメント 1コート

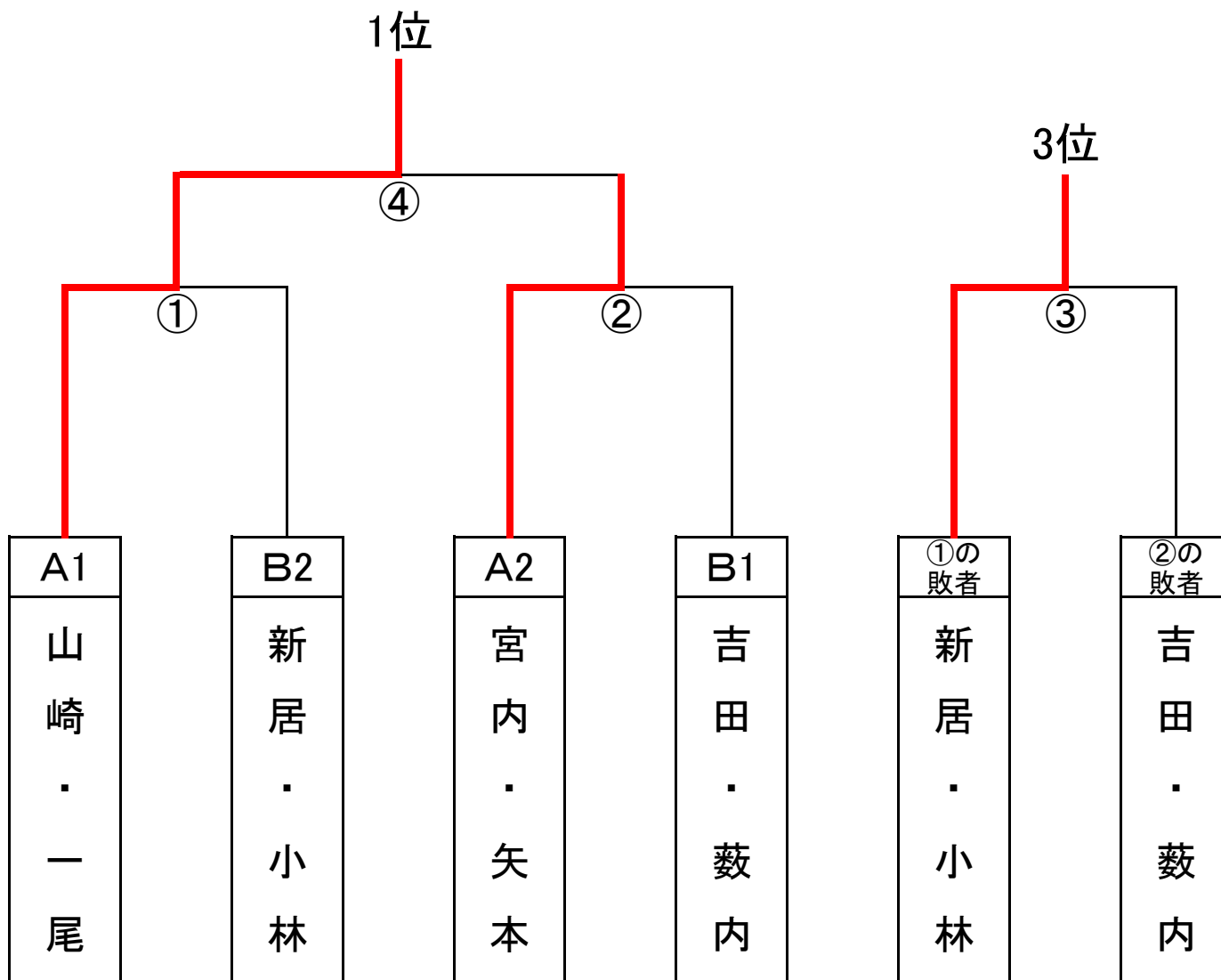

1位 山崎良一 パワーズ
一尾三容子 パワーズ

2位 宮内恭平 パワーズ
矢本和美 パワーズ

3位 新居省吾 藍住クラブ
小林文子 渭北体協

4位 吉田弦太 パワーズ
藪内佑実子 パワーズ

①一般 決勝 3位4位トーナメント 1コート

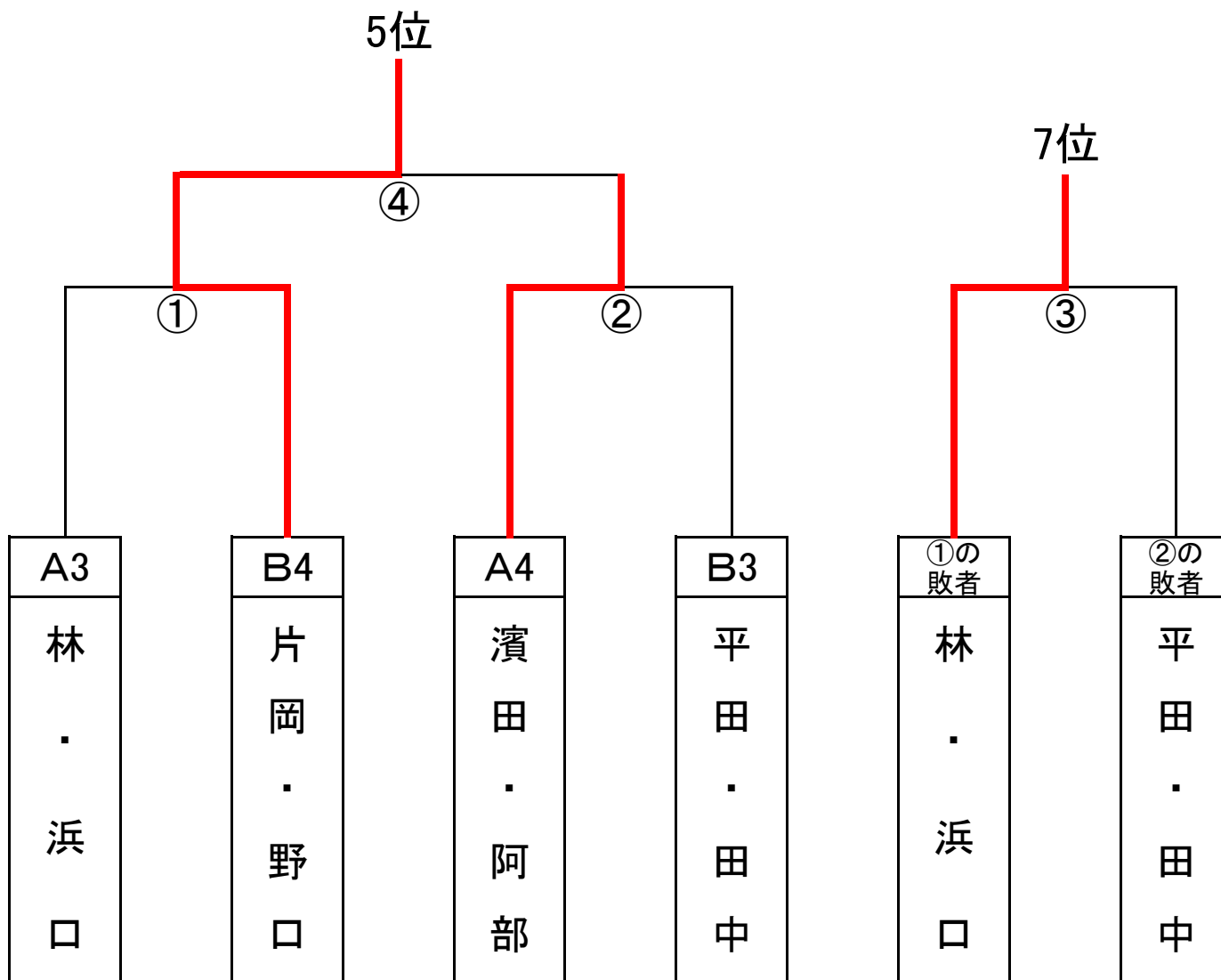

5位 片岡公貴 パワーズ
野口由美 藤岡卓研

6位 濱田幸宏 パワーズ
阿部加奈子 渭北体協

7位 林茂樹 チームHIURA
浜口留美子 チームHIURA

8位 平田知也 パワーズ
田中優里恵 パワーズ

②100 決勝 コート

吉田憲司 イブンステアーズ
1位 佐々木久美子 北島クラブ

櫛田実 北島クラブ
2位 志摩恵理 北島クラブ

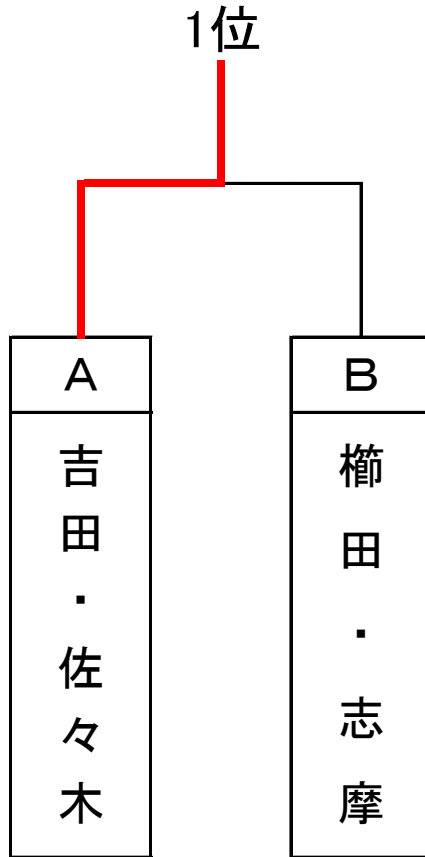

クラス③：2コート

③	120	日浦・元木	川人・住田	三間・林	布谷・藤井	長谷川・池上	松田・中村	山川・山岡	得点	順位
1	日浦 元木 チームHIURA		1-2	2-0	2-0	2-0	2-0	2-0	11	2
2	川人 住田 北島クラブ	2-1		2-0	2-0	2-1	2-0	2-0	12	1
3	三間 林和代 昭和体協・まろんず	0-2	0-2		2-1	2-0	2-0	2-0	10	3
4	布谷 藤井 SKB+	0-2	0-2	1-2		2-0	2-1	2-0	9	4
5	長谷川 池上 蔵本公園クラブ	0-2	1-2	0-2	0-2		1-2	2-1	7	5
6	松田 中村明美 城西スフィーダ	0-2	0-2	0-2	1-2	2-1		1-2	7	7
7	山川 山岡 Fカサブランカ	0-2	0-2	0-2	0-2	1-2	2-1		7	6

3/3
58/55

3/3
52/57

3/3
53/51

2 - 7	4	1 - 7	3	1 - 6	2	1 - 5	7	2 - 6	4	6 - 7	3	5 - 6	1
3 - 6	1	2 - 5	6	5 - 7	4	4 - 6	1	3 - 5	7	2 - 4	5	4 - 7	2
4 - 5	2	3 - 4	7	2 - 3	6	3 - 7	5	1 - 4	5	1 - 3	6	1 - 2	3

総計
21試合

クラス④予選A組： 3・4 コート

④	130 A組	佐藤・安本	東・金磯	光田・奥村	大栗・森	前川・小坂	瀧川・山口	平田・阿部	得点	順位
1	佐藤 安友 北島クラブ		2-0	2-0	2-0	2-0	2-0	2-0	12	1
2	東 金磯 城西スフィーダ	0-2		2-0	2-1	2-0	2-0	2-0	11	2
3	光田 奥村 あいのすけ	0-2	0-2		0-2	1-2	2-1	2-0	8	5
4	大栗 森不二 さつき	0-2	1-2	2-0		2-1	2-0	2-1	10	3
5	前川 小坂 加茂体協	0-2	0-2	2-1	1-2		2-1	2-0	9	4
6	瀧川 山口登志子 藍住クラブ	0-2	0-2	1-2	0-2	1-2		2-0	7	6
7	平田貴一 阿部香代子 松茂SC・ワンネス	0-2	0-2	0-2	1-2	0-2	0-2		6	7

2 - 7	4	1 - 7	3	1 - 6	2	1 - 5	7	2 - 6	4	6 - 7	3	5 - 6	1
3 - 6	1	2 - 5	6	5 - 7	4	4 - 6	1	3 - 5	7	2 - 4	5	4 - 7	2
4 - 5	2	3 - 4	7	2 - 3	6	3 - 7	5	1 - 4	5	1 - 3	6	1 - 2	3

総計
21試合

クラス④予選B組： 5・6 コート

④	130 B組	林・平田	坂尾・國岡	山本・清水	大寺・表原	山本・岩田	宝積・新居	木下・齊田	得点	順位
1	林謙次 平田春美 城西スフィータ		2-1	2-0	2-0	2-1	2-0	2-0	12	1
2	坂尾 國岡 SKB+	1-2		2-0	2-0	2-0	2-1	2-0	11	2
3	山本孝夫 清水順子 名西ク・北島ク	0-2	0-2		1-2	1-2	0-2	2-0	7	7
4	大寺 表原 さつき	0-2	0-2	2-1		1-2	2-0	2-0	9	4
5	山本始 岩田 フレンドリー・イレブンステア	1-2	0-2	2-1	2-1		2-0	0-2	9	3
6	宝積 新居由美子 藍住クラブ	0-2	1-2	2-0	0-2	0-2		0-2	7	6
7	木下 齊田 夢クラブ・個人	0-2	0-2	0-2	0-2	2-0	2-0		8	5

2 - 7	4	1 - 7	3	1 - 6	2	1 - 5	7	2 - 6	4	6 - 7	3	5 - 6	1
3 - 6	1	2 - 5	6	5 - 7	4	4 - 6	1	3 - 5	7	2 - 4	5	4 - 7	2
4 - 5	2	3 - 4	7	2 - 3	6	3 - 7	5	1 - 4	5	1 - 3	6	1 - 2	3

総計
21試合

クラス④予選C組： 7・8 コート

④	130 C組	四宮・高橋	近藤・湯浅	岡山・西岡	秋月・安芸	木内・高橋	林・奥藤	熊原・三原	得点	順位
1	四宮 高橋光枝 城西スフィータ		2-0	2-0	2-0	2-0	2-0	2-0	12	1
2	近藤 湯浅 しらさぎ	0-2		2-0	2-1	2-1	2-0	2-0	11	2
3	岡山繁之 西岡 加茂体協・小松島ク	0-2	0-2		1-2	2-0	2-1	2-0	9	4
4	秋月 安芸 あいのすけ	0-2	1-2	2-1		2-0	2-0	2-1	10	3
5	木内孝明 高橋京子 イレブンステアーズ	0-2	1-2	0-2	0-2		0-2	1-2	6	7
6	林茂幸 奥藤 加茂名南クラブ	0-2	0-2	1-2	0-2	2-0		2-0	8	5
7	熊原 三原 個人・キララ	0-2	0-2	0-2	1-2	2-1	0-2		7	6

$\begin{array}{ c } \hline 2-7 \\ \hline \end{array}$ 4	$\begin{array}{ c } \hline 1-7 \\ \hline \end{array}$ 3	$\begin{array}{ c } \hline 1-6 \\ \hline \end{array}$ 2	$\begin{array}{ c } \hline 1-5 \\ \hline \end{array}$ 7	$\begin{array}{ c } \hline 2-6 \\ \hline \end{array}$ 4	$\begin{array}{ c } \hline 6-7 \\ \hline \end{array}$ 3	$\begin{array}{ c } \hline 5-6 \\ \hline \end{array}$ 1
$\begin{array}{ c } \hline 3-6 \\ \hline \end{array}$ 1	$\begin{array}{ c } \hline 2-5 \\ \hline \end{array}$ 6	$\begin{array}{ c } \hline 5-7 \\ \hline \end{array}$ 4	$\begin{array}{ c } \hline 4-6 \\ \hline \end{array}$ 1	$\begin{array}{ c } \hline 3-5 \\ \hline \end{array}$ 7	$\begin{array}{ c } \hline 2-4 \\ \hline \end{array}$ 5	$\begin{array}{ c } \hline 4-7 \\ \hline \end{array}$ 2
$\begin{array}{ c } \hline 4-5 \\ \hline \end{array}$ 2	$\begin{array}{ c } \hline 3-4 \\ \hline \end{array}$ 7	$\begin{array}{ c } \hline 2-3 \\ \hline \end{array}$ 6	$\begin{array}{ c } \hline 3-7 \\ \hline \end{array}$ 5	$\begin{array}{ c } \hline 1-4 \\ \hline \end{array}$ 5	$\begin{array}{ c } \hline 1-3 \\ \hline \end{array}$ 6	$\begin{array}{ c } \hline 1-2 \\ \hline \end{array}$ 3

総計
21試合

クラス④予選D組： 9コート

④	130 D組	中村・轟	藤浦・十川	後藤・瀧川	山本・清水	福井・阿部	谷本・井坂	得点	順位
1	中村一政 轟 チームN		1-2	2-0	2-0	2-1	2-0	9	2
2	藤浦 十川 さくら卓研	2-1		2-0	2-0	2-0	2-0	10	1
3	後藤 瀧川 藍住クラブ	0-2	0-2		2-0	1-2	2-1	7	3
4	山本幸男 清水香 スピカ・城西スフィータ	0-2	0-2	0-2		2-0	2-0	7	4
5	福井 阿部寿美子 フレンドリー・個人	1-2	0-2	2-1	0-2		2-0	7	5
6	谷本 井坂 Fカサブランカ	0-2	0-2	1-2	0-2	0-2		5	6

3/2

2/2

2/3

3 - 4	2	2 - 3	5	2 - 6	4	5 - 6	3	4 - 5	1
2 - 5	4	4 - 6	1	3 - 5	6	2 - 4	1	3 - 6	5
1 - 6	3	1 - 5	6	1 - 4	2	1 - 3	5	1 - 2	4

総計
15試合

④130 決勝 1位・2位トーナメント 3・4コート

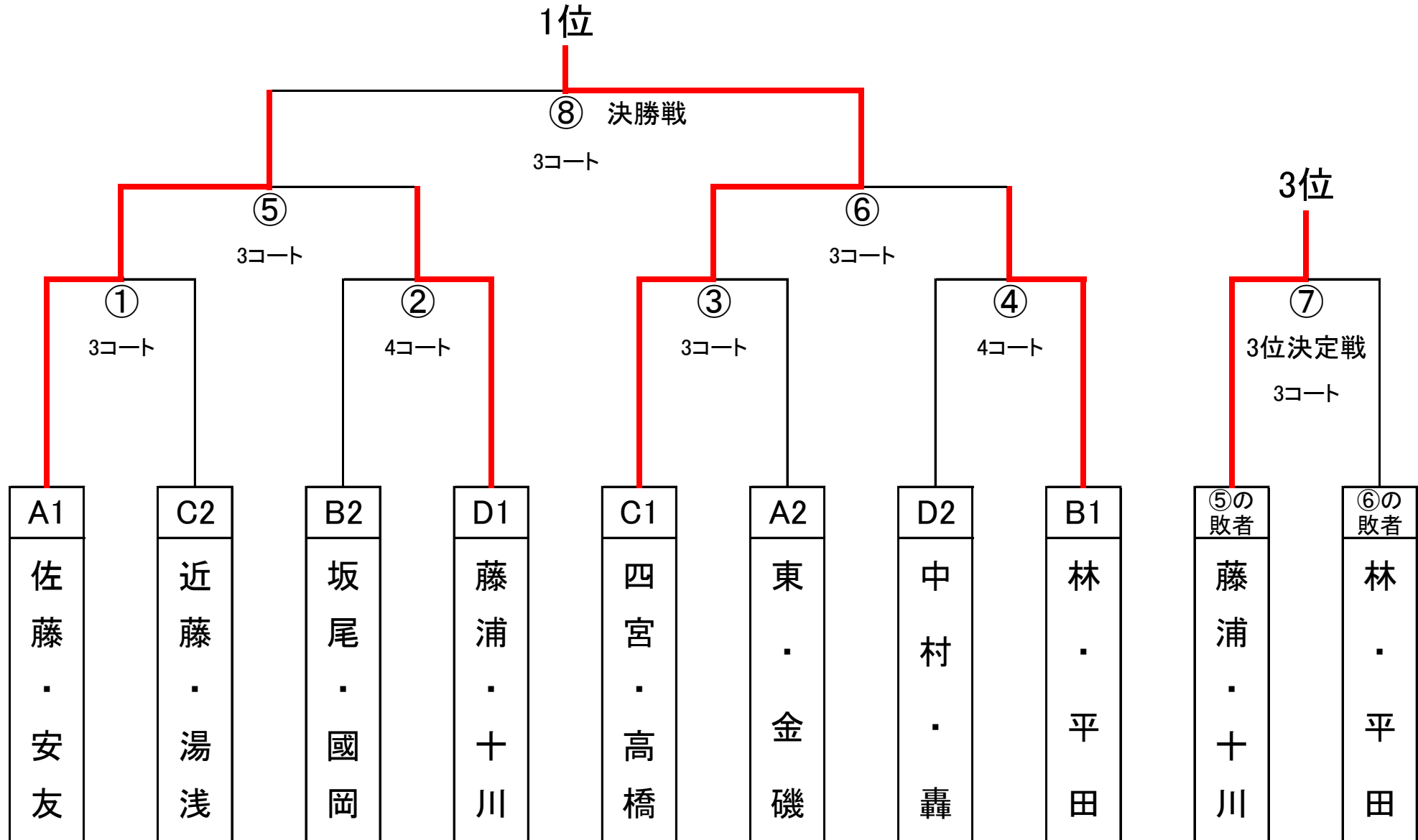

④130 決勝 1位・2位トーナメント 1回戦敗者 4コート

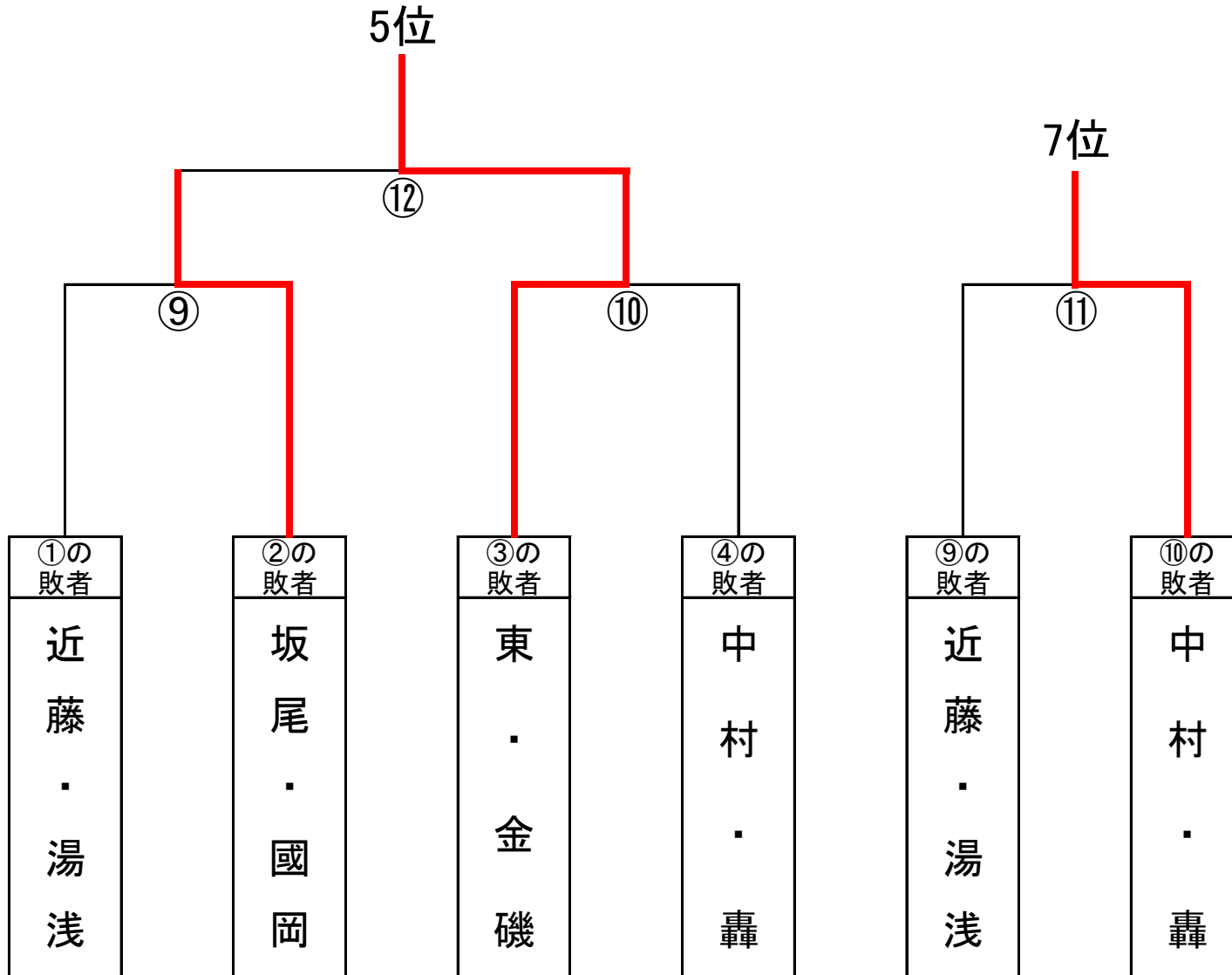

④130 決勝 1位・2位トーナメント順位表

1位 四宮暁 城西スフィード
高橋光枝 城西スフィード

5位 東龍太郎 城西スフィード
金磯和美 城西スフィード

2位 佐藤一也 北島クラブ
安友節子 北島クラブ

6位 坂尾孝志 SKB+
國岡裕美 SKB+

3位 藤浦哲夫 さくら卓研
十川早苗 さくら卓研

7位 中村一政 チームN
轟絹代 チームN

4位 林謙次 城西スフィード
平田春美 城西スフィード

8位 近藤祐司 しらさぎ
湯浅住恵 しらさぎ

④130 決勝 3位トーナメント 5コート

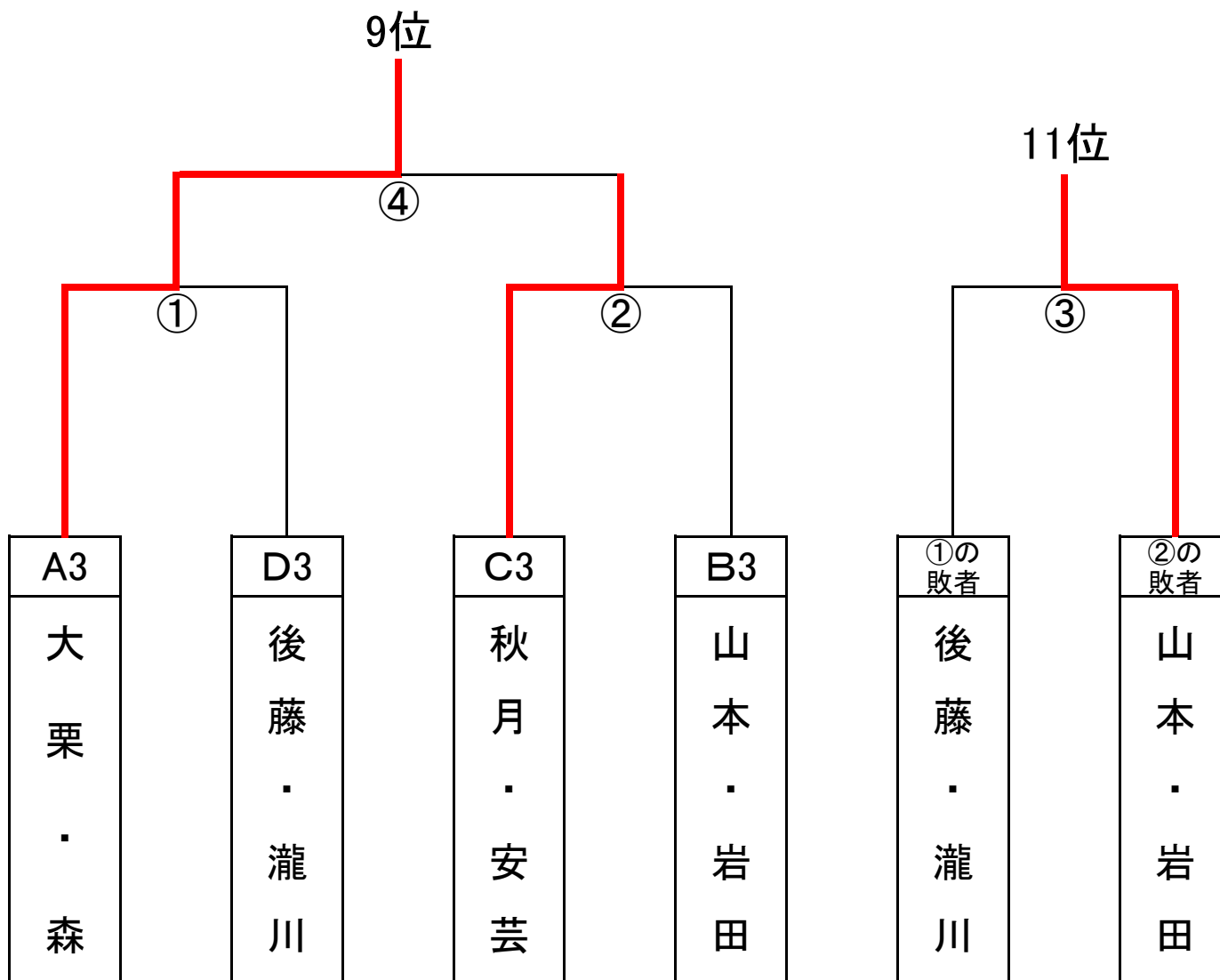

9位 大栗泰雄 赤石クラブ
森不二 さつき

10位 秋月均詞 あいのすけ
安芸孝子 あいのすけ

11位 山本始 フレンドリー
岩田房子 イレブンステアース

12位 後藤文男 藍住クラブ
瀧川睦子 藍住クラブ

④130 決勝 4位トーナメント 6コート

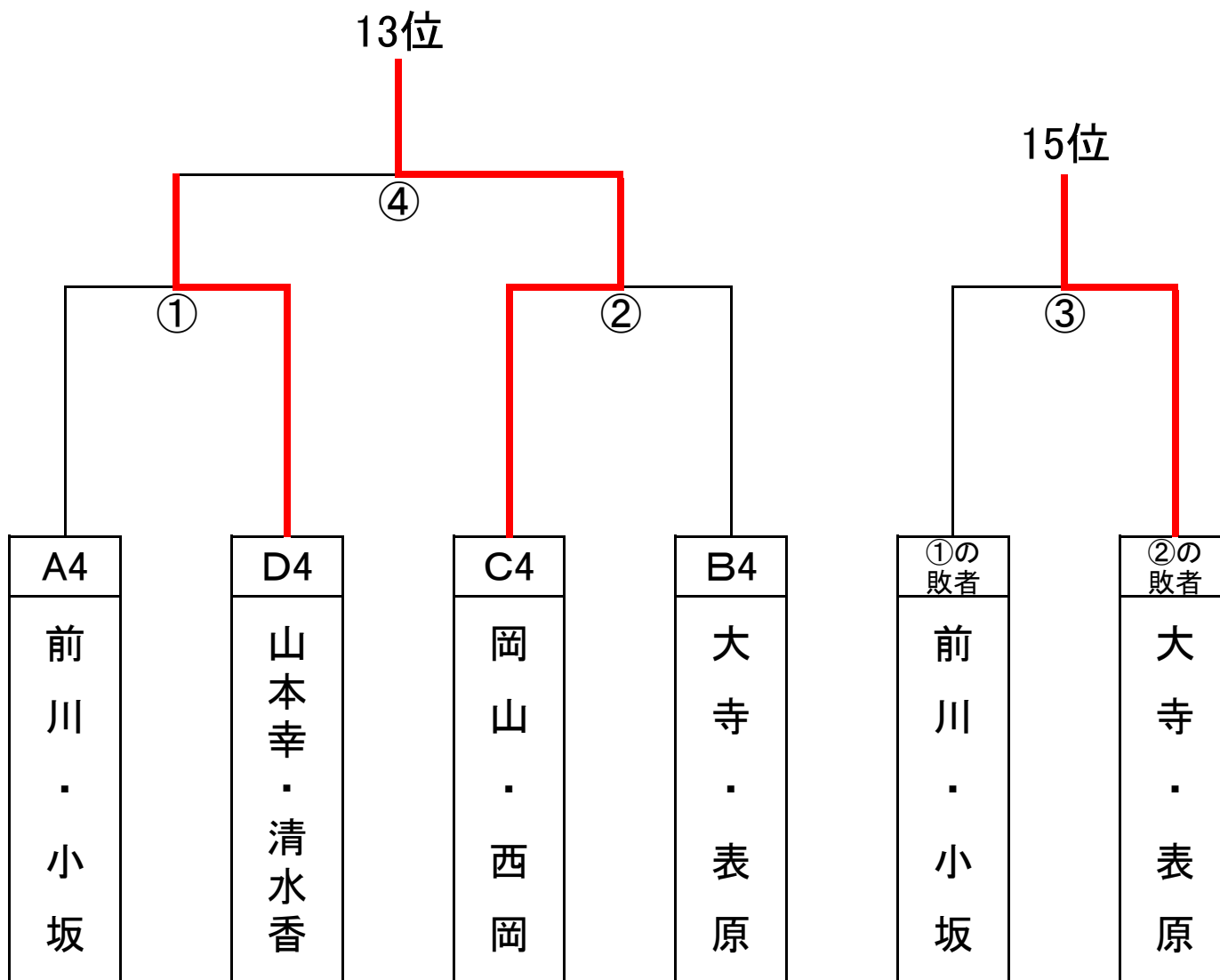

13位 岡山繁之 加茂体協
西岡弘子 小松島クラブ

14位 山本幸男 スピカ
清水香 城西スフィータ

15位 大寺良昭 卓親会
表原粹子 さつき

16位 前川俊輔 加茂体協
小坂悦子 加茂体協

④130 決勝 5位トーナメント 7コート

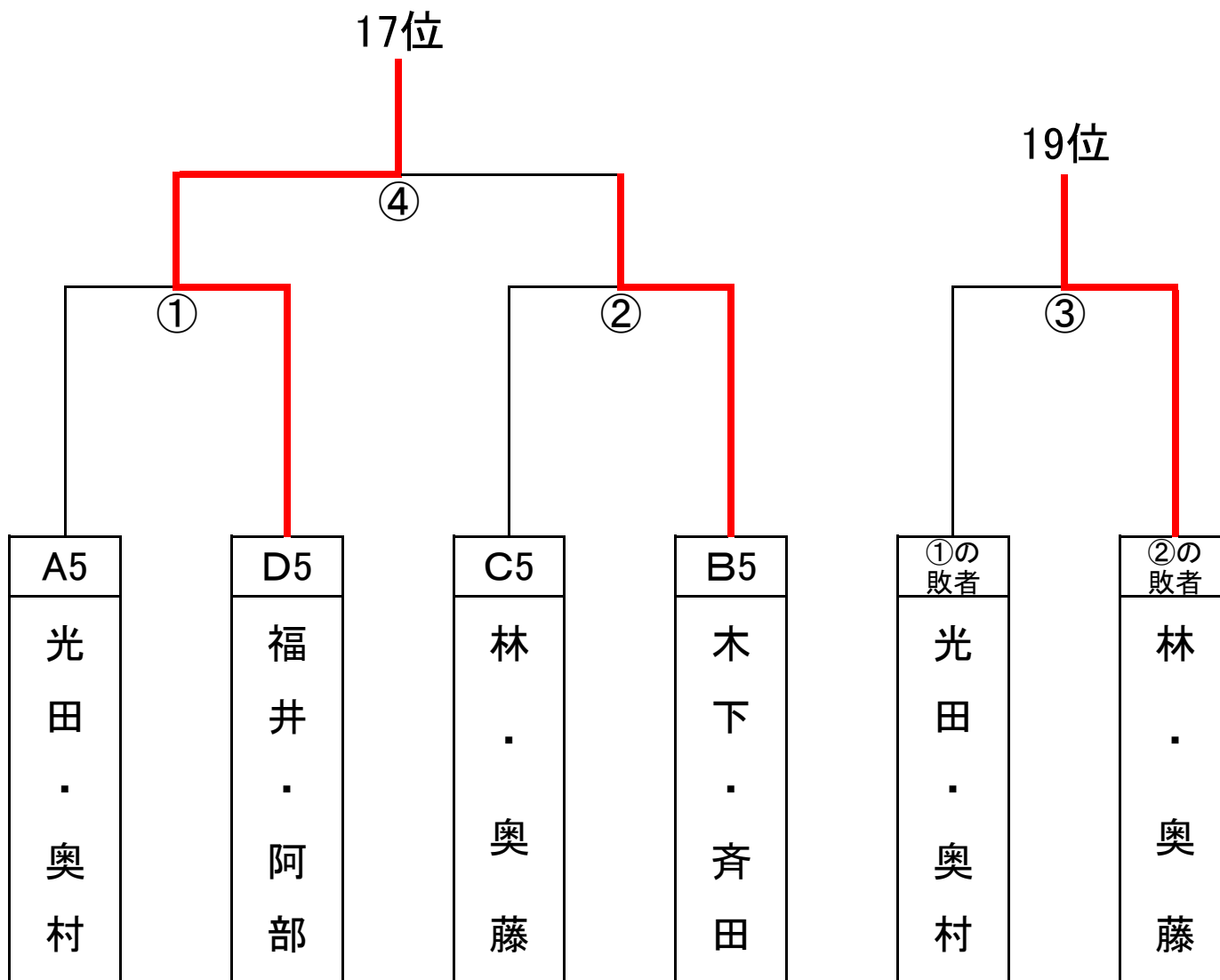

福井俊博 フレンドリー
17位 阿部寿美子 個人

木下雅雄 夢クラブ
18位 斉田由美子 個人

林茂幸 加茂名南クラブ
19位 奥藤美鶴 加茂名南クラブ

光田晃久 あいのすけ
20位 奥村みづほ あいのすけ

④130 決勝 6位トーナメント 8コート

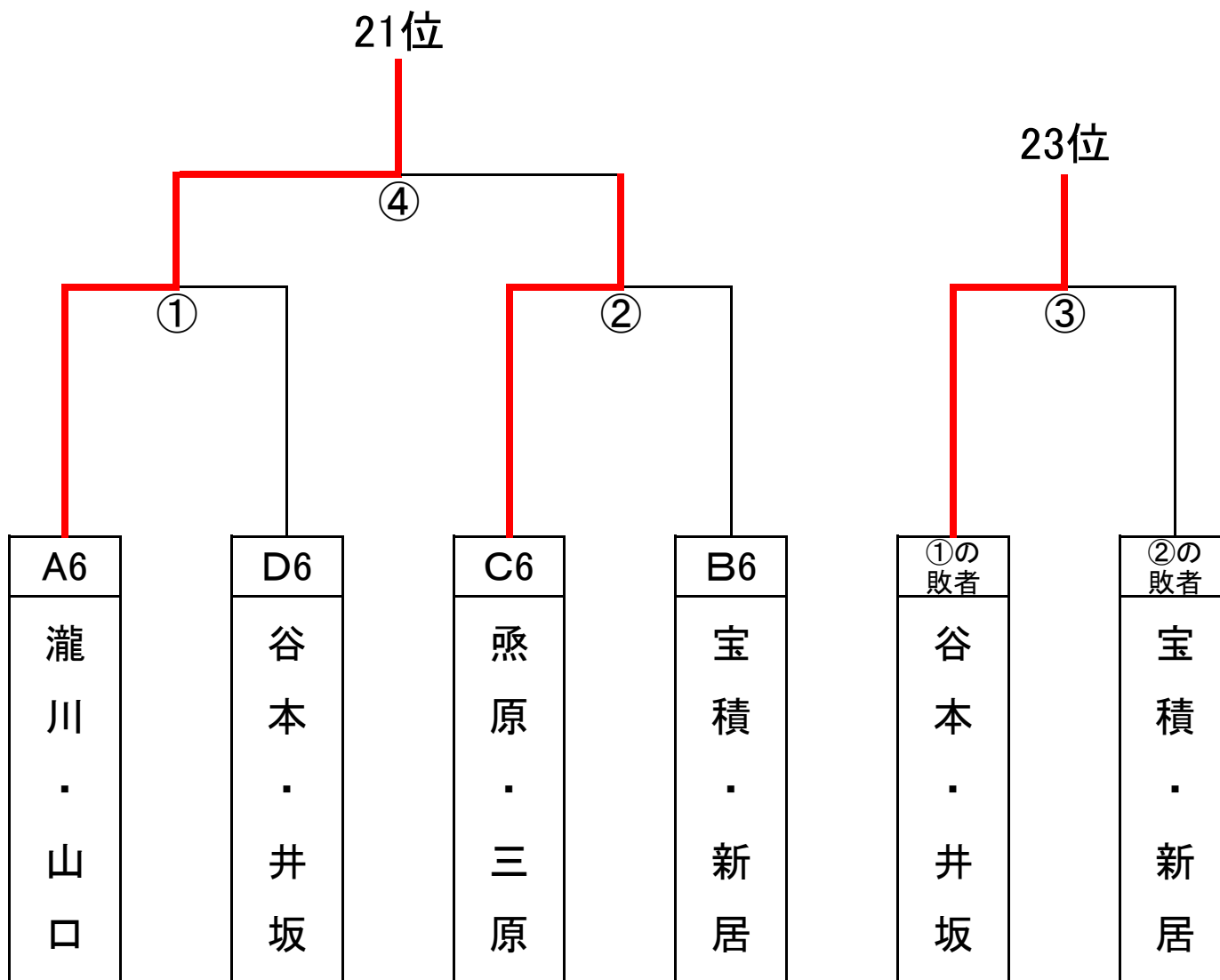

瀧川博明 藍住クラブ
21位 山口登志子 個人

照原孝明 個人
22位 三原公代 キララ

谷本一郎 Fカサブランカ
23位 井坂純子 Fカサブランカ

宝積綱雄 藍住クラブ
24位 新居由美子 藍住クラブ

④130 決勝 7位順位決定リーグ戦 9コート

④	130	平田・阿部	山本・清水	木内。高橋	得点	順位	全体 順位
1 A組 7位	平田貴一 阿部香代子 松茂スポーツクラブ ワンネス		0-2	0-2	2	3	27
2 B組 7位	山本孝夫 清水順子 名西ク・北島ク	2-0		2-0	4	1	25
3 C組 7位	木内孝明 高橋京子 イレブンステアース	2-0	0-2		3	2	26

2 - 3	1
1 - 3	2
1 - 2	3

総計
3試合

クラス⑤予選A組：10・11コート

⑤	140 A組	小浜・田村	三木・野田	北野・三角	笹山・笹山	福有・森田	伊勢谷・谷	山口・上原	得点	順位
1	小浜 田村静江 北島クラブ		1-2	2-0	1-2	2-0	2-0	2-0	10	2
2	三木 野田 名西クラブ	2-1		0-2	1-2	1-2	0-2	2-0	8	6
3	北野 三角 加茂名南クラブ	0-2	2-0		0-2	2-0	2-0	2-0	10	3
4	笹山 笹山 ベアーズ	2-1	2-1	2-0		2-0	2-0	2-0	12	1
5	福有 森田薫子 よしこのクラブ	0-2	2-1	0-2	0-2		0-2	2-0	8	5
6	伊勢谷 谷 石井やまびこ	0-2	2-0	0-2	0-2	2-0		2-1	9	4
7	山口洋 上原 すももクラブ	0-2	0-2	0-2	0-2	0-2	1-2		6	7

2 - 7	4	1 - 7	3	1 - 6	2	1 - 5	7	2 - 6	4	6 - 7	3	5 - 6	1
3 - 6	1	2 - 5	6	5 - 7	4	4 - 6	1	3 - 5	7	2 - 4	5	4 - 7	2
4 - 5	2	3 - 4	7	2 - 3	6	3 - 7	5	1 - 4	5	1 - 3	6	1 - 2	3

総計
21試合

クラス⑤予選B組：12・13コート

⑤	140 B組	杉村・中村	岡崎・山本	坂東・加納	佐々木・原	久米・岡地	中川・新居	小川・後藤	得点	順位
1	杉村 中村和子 北島クラブ		2-1	2-0	2-0	2-0	2-0	2-0	12	1
2	岡崎 山本菊恵 チームNORI・ふれあい	1-2		0-2	2-0	2-0	2-0	2-0	10	3
3	坂東寛 加納 ブルービー	0-2	2-0		0-2	2-0	2-0	2-0	10	2
4	佐々木康夫 原由紀子 名西クラブ	0-2	0-2	2-0		0-2	2-1	2-0	9	5
5	久米 岡地 Fカサブランカ	0-2	0-2	0-2	2-0		2-1	2-0	9	4
6	中川 新居洋子 ふじっこく・あい色	0-2	0-2	0-2	1-2	1-2		0-2	6	7
7	小川 後藤 すももクラブ	0-2	0-2	0-2	0-2	0-2	2-0		7	6

2 - 7	4	1 - 7	3	1 - 6	2	1 - 5	7	2 - 6	4	6 - 7	3	5 - 6	1
3 - 6	1	2 - 5	6	5 - 7	4	4 - 6	1	3 - 5	7	2 - 4	5	4 - 7	2
4 - 5	2	3 - 4	7	2 - 3	6	3 - 7	5	1 - 4	5	1 - 3	6	1 - 2	3

総計
21試合

クラス⑤予選C組：14・15コート

⑤	140 C組	米本・鏡	北島・井内	古田・古田	岸田・大久保	岡田・滝本	東浦・藤本	上田・頼金	得点	順位
1	米本 鏡 チームNORI		2-0	2-1	2-0	2-0	2-0	2-0	12	1
2	北島周二 井内幸子 北島クラブ	0-2		2-1	2-0	2-0	2-0	2-0	11	2
3	古田 古田 名西クラブ	1-2	1-2		2-1	2-0	2-0	2-0	10	3
4	岸田 大久保 レブンスアース・藍花	0-2	0-2	1-2		2-1	1-2	2-1	8	5
5	岡田 滝本 ブルービー	0-2	0-2	0-2	1-2		0-2	2-0	7	6
6	東浦 藤本 個人・風蘭	0-2	0-2	0-2	2-1	2-0		2-1	9	4
7	上田 頼金 すももクラブ	0-2	0-2	0-2	1-2	0-2	1-2		6	7

2 - 7	4	1 - 7	3	1 - 6	2	1 - 5	7	2 - 6	4	6 - 7	3	5 - 6	1
3 - 6	1	2 - 5	6	5 - 7	4	4 - 6	1	3 - 5	7	2 - 4	5	4 - 7	2
4 - 5	2	3 - 4	7	2 - 3	6	3 - 7	5	1 - 4	5	1 - 3	6	1 - 2	3

総計
21試合

クラス⑤予選D組：16・17コート

⑤	140 D組	清水・宮本	勝占・武知	佐竹・福本	佐藤・生長	武田・福島	播磨・井内	福田・森	得点	順位
1	清水 宮本 渭水クラブ		2-0	キケン	2-0	2-0	2-0	2-0	10	1
2	勝占 武知 よしこのクラブ	0-2		キケン	1-2	1-2	2-0	2-0	7	4
3	佐竹 福本 北島クラブ	キケン	キケン		キケン	キケン	キケン	キケン	0	7
4	佐藤 生長良子 蔵本公園・北島ク	0-2	2-1	キケン		2-1	2-1	2-0	9	2
5	武田 福島 名西クラブ	0-2	2-1	キケン	1-2		2-0	2-1	8	3
6	播磨 井内晴子 個人・しろとりク	0-2	0-2	キケン	1-2	0-2		2-0	6	5
7	福田浩志 森美恵子 すももクラブ	0-2	0-2	キケン	0-2	1-2	0-2		5	6

2 - 7	4	1 - 7	3	1 - 6	2	1 - 5	7	2 - 6	4	6 - 7	3	5 - 6	1
3 - 6	1	2 - 5	6	5 - 7	4	4 - 6	1	3 - 5	7	2 - 4	5	4 - 7	2
4 - 5	2	3 - 4	7	2 - 3	6	3 - 7	5	1 - 4	5	1 - 3	6	1 - 2	3

総計
21試合

クラス⑤予選E組：18コート

⑤	140 E組	乗常・津田	後藤田・福田	山本・伊勢	藤代・林	坂東・宮脇	矢野・花野	得点	順位	
1	乗常 津田 チームNORI		1-2	2-0	2-0	2-0	2-0	9	2	
2	後藤田 福田美知子 名西クラブ	2-1		2-0	2-1	2-1	2-0	10	1	
3	山本勝敏 伊勢 ふれあい・フレンドリー	0-2	0-2		2-0	2-0	0-2	7	5	2/2 32/38
4	藤代 林喜代子 北島クラブ	0-2	1-2	0-2		2-0	2-0	7	4	2/2 39/41
5	坂東弘康 宮脇 国府体協	0-2	1-2	0-2	0-2		1-2	5	6	
6	矢野 花野 すももクラブ	0-2	0-2	2-0	0-2	2-1		7	3	2/2 41/33

3 - 4	2	2 - 3	5	2 - 6	4	5 - 6	3	4 - 5	1
2 - 5	4	4 - 6	1	3 - 5	6	2 - 4	1	3 - 6	5
1 - 6	3	1 - 5	6	1 - 4	2	1 - 3	5	1 - 2	4

総計
15試合

⑤140 決勝 1位・2位トーナメント 10・11コート

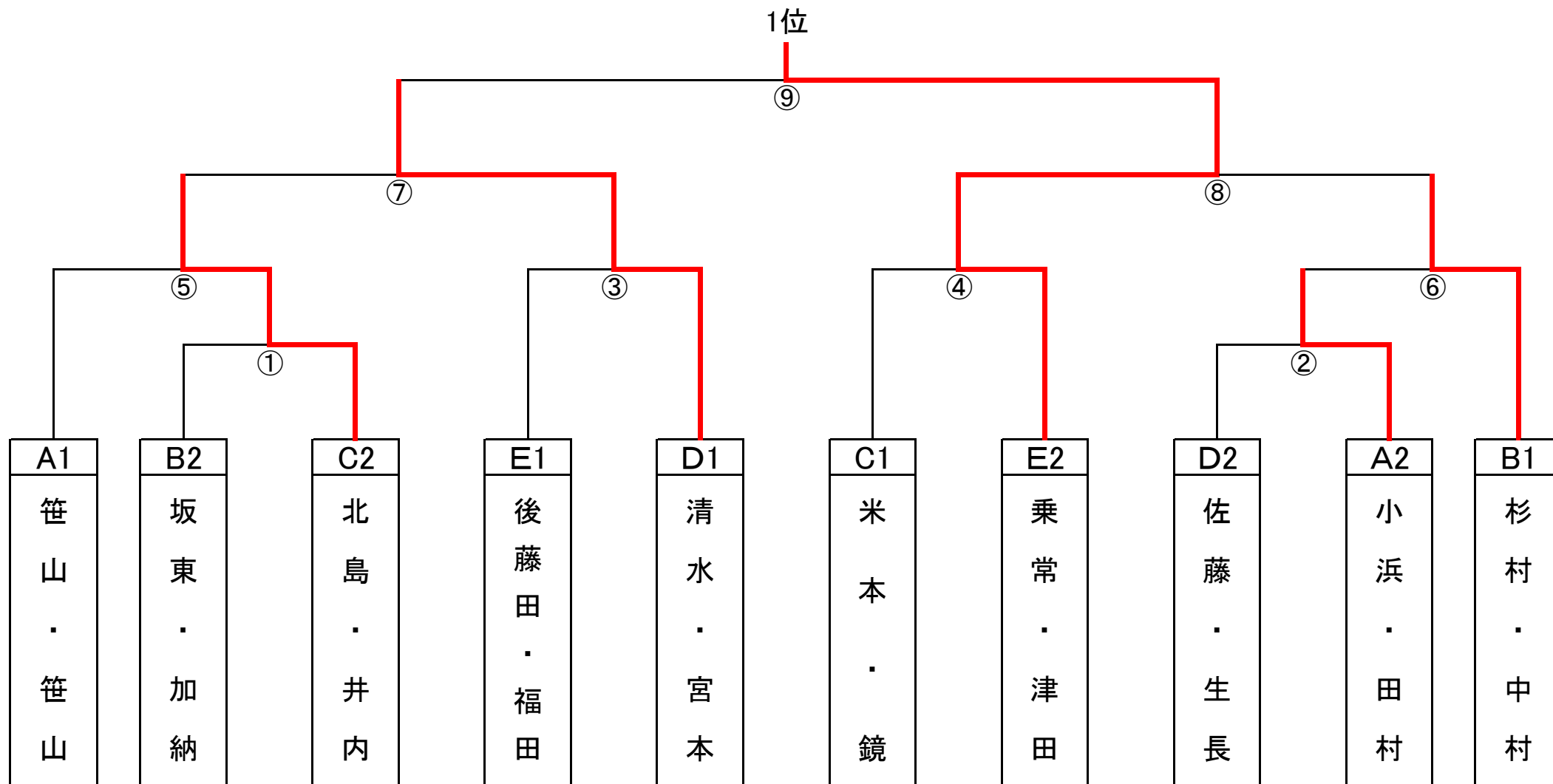

⑤140 決勝 1位・2位トーナメントその2 11コート

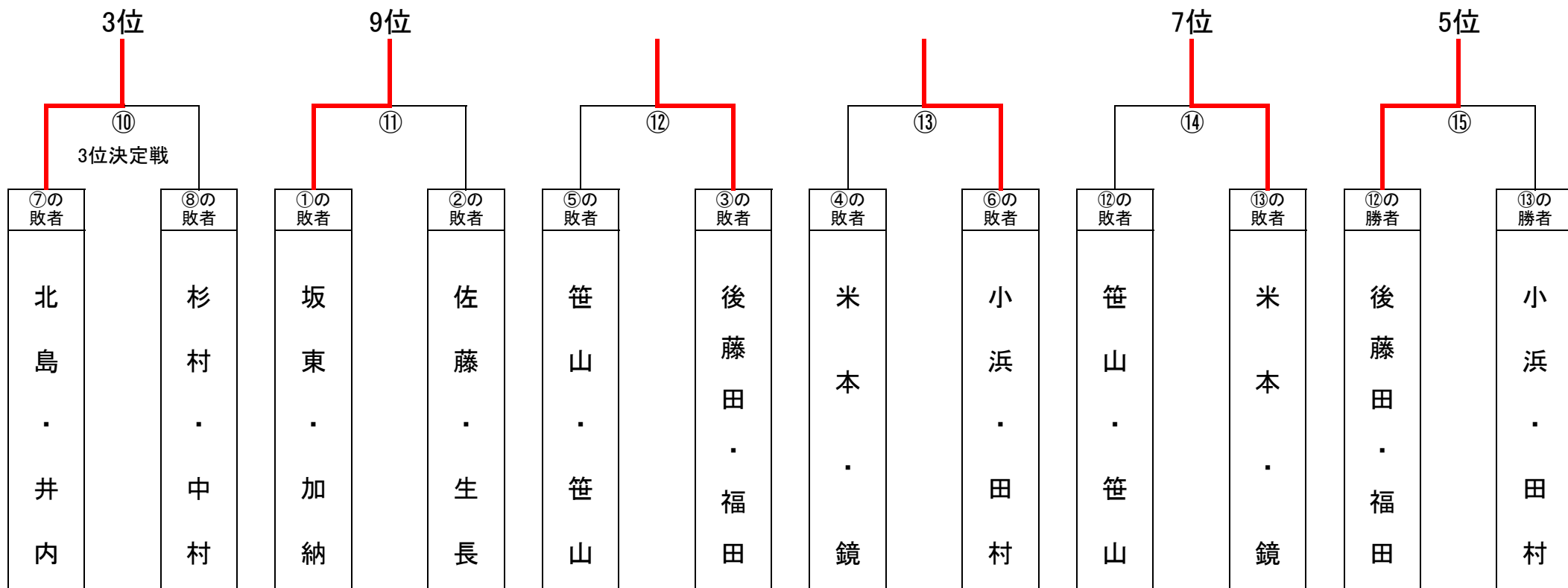

⑤140 決勝 1位・2位トーナメント順位表

乗常勇 チームNORI
1位 津田ハジメ チームNORI

小浜敏男 北島クラブ
6位 田村静江 北島クラブ

清水隆二 渭水クラブ
2位 宮本順子 渭水クラブ

米本武文 チームNORI
7位 鏡陽子 チームNORI

北島周二 北島クラブ
3位 井内幸子 北島クラブ

笹山健次 ベアーズ
8位 笹山満子 ベアーズ

杉村義廣 北島クラブ
4位 中村和子 北島クラブ

坂東寛 グルービー
9位 加納ノブ子 グルービー

後藤田繁樹 名西クラブ
5位 福田美知子 名西クラブ

佐藤吉行 蔵本公園クラブ
10位 生長良江 北島クラブ

⑤140 決勝 3位トーナメント 12コート

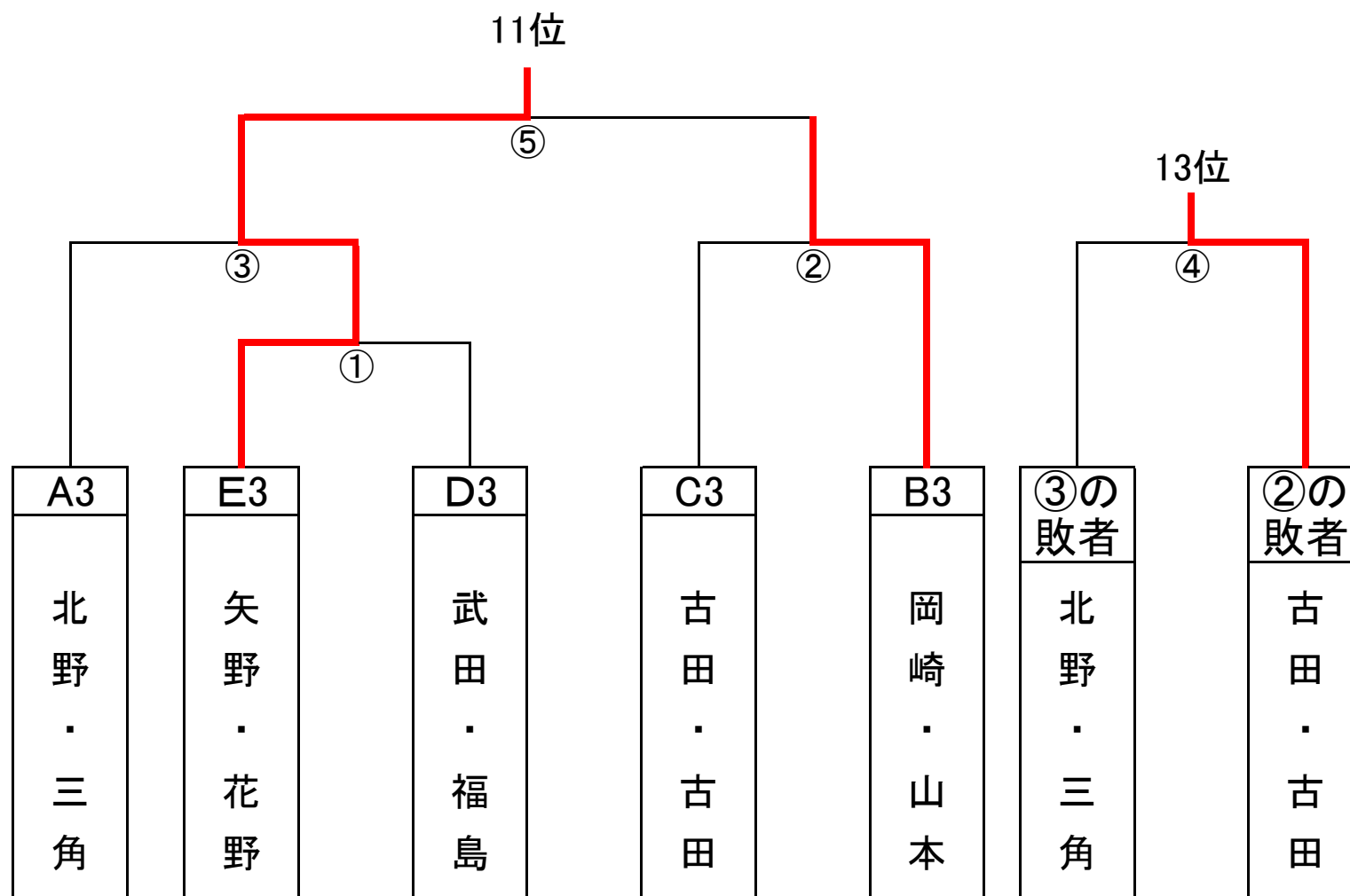

矢野静夫 すももクラブ
 11位 花野美代子 すももクラブ

岡崎一郎 チームNORI
 12位 山本菊恵 ふれあい

古田理明 名西クラブ
 13位 古田良子 名西クラブ

北野浩資 加茂名南クラブ
 14位 三角久恵 加茂名南クラブ

武田耕二 名西クラブ
 15位 福島文代 名西クラブ

13位

④

②

⑤140 決勝 4位トーナメント 13コート

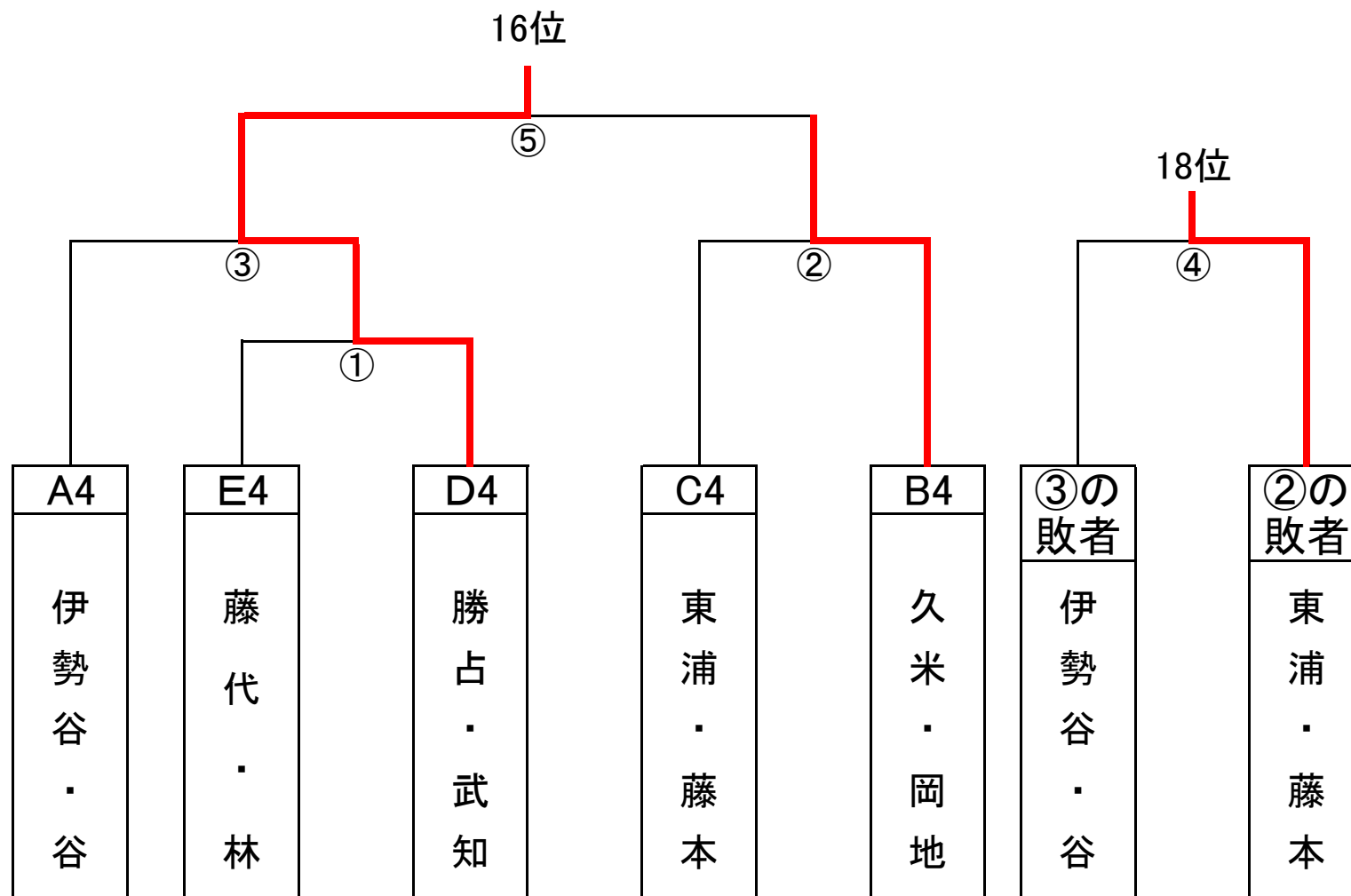

勝占政寛 よしこのクラブ
16位 武知明子 よしこのクラブ

久米武 Fカサブランカ
17位 岡地育子 Fカサブランカ

東浦秀夫 個人
18位 藤本美知子 風蘭

伊勢谷義樹 石井やまびこ
19位 谷千代 石井やまびこ

藤代近一 北島クラブ
20位 林喜代子 北島クラブ

⑤140 決勝 5位トーナメント 14コート

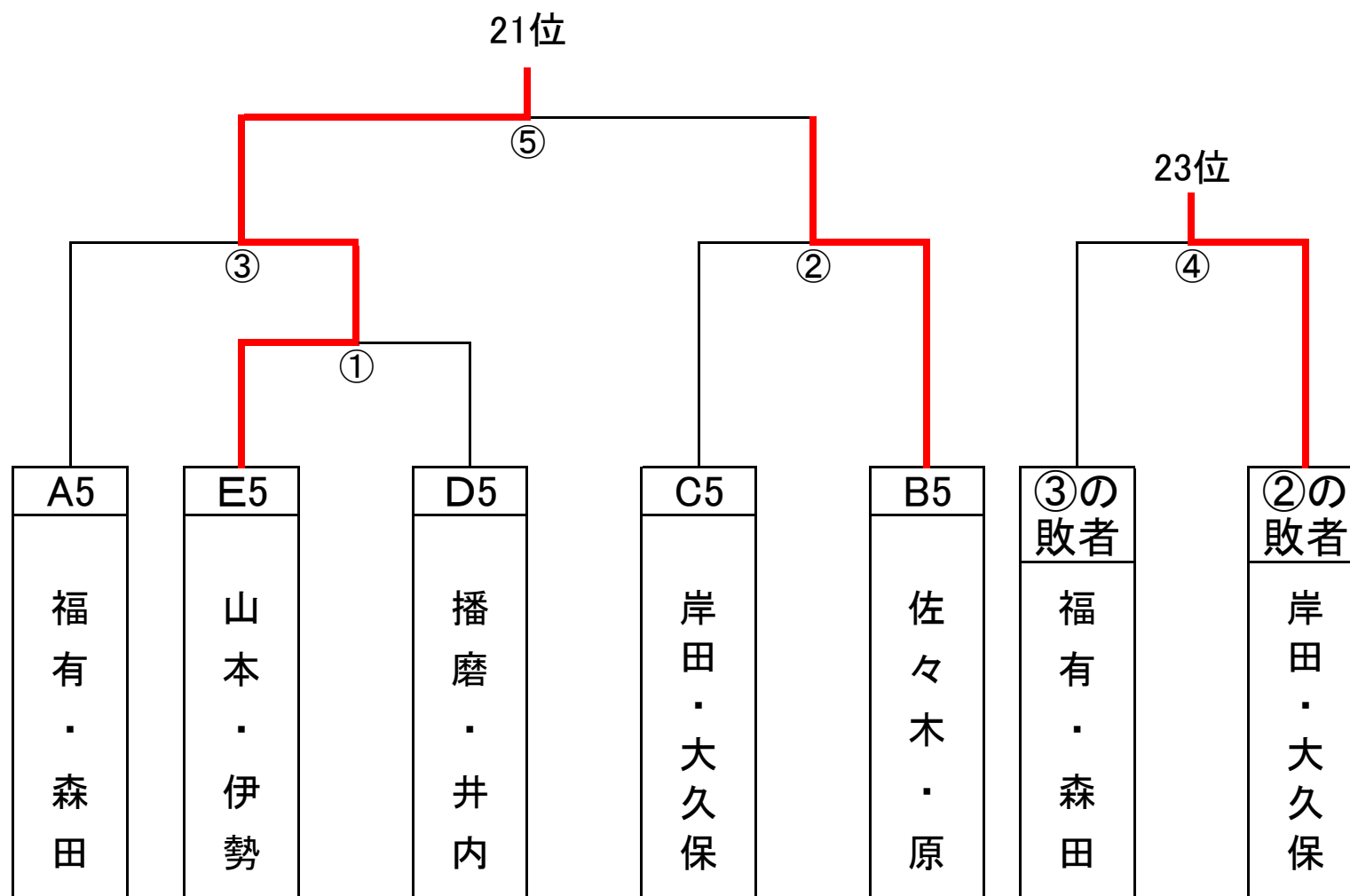

山本勝敏 ふれあい
21位 伊勢恵子 フレンドリー

佐々木康夫 名西クラブ
22位 原由岐子 名西クラブ

岸田譲二 イレブンステアーズ
23位 大久保敏子 あいのすけ

福有啓泰 よしこのクラブ
24位 森田薫子 よしこのクラブ

播磨孝 個人
25位 井内晴子 白鳥クラブ

23位

④

⑤140 決勝 6位トーナメント 15コート

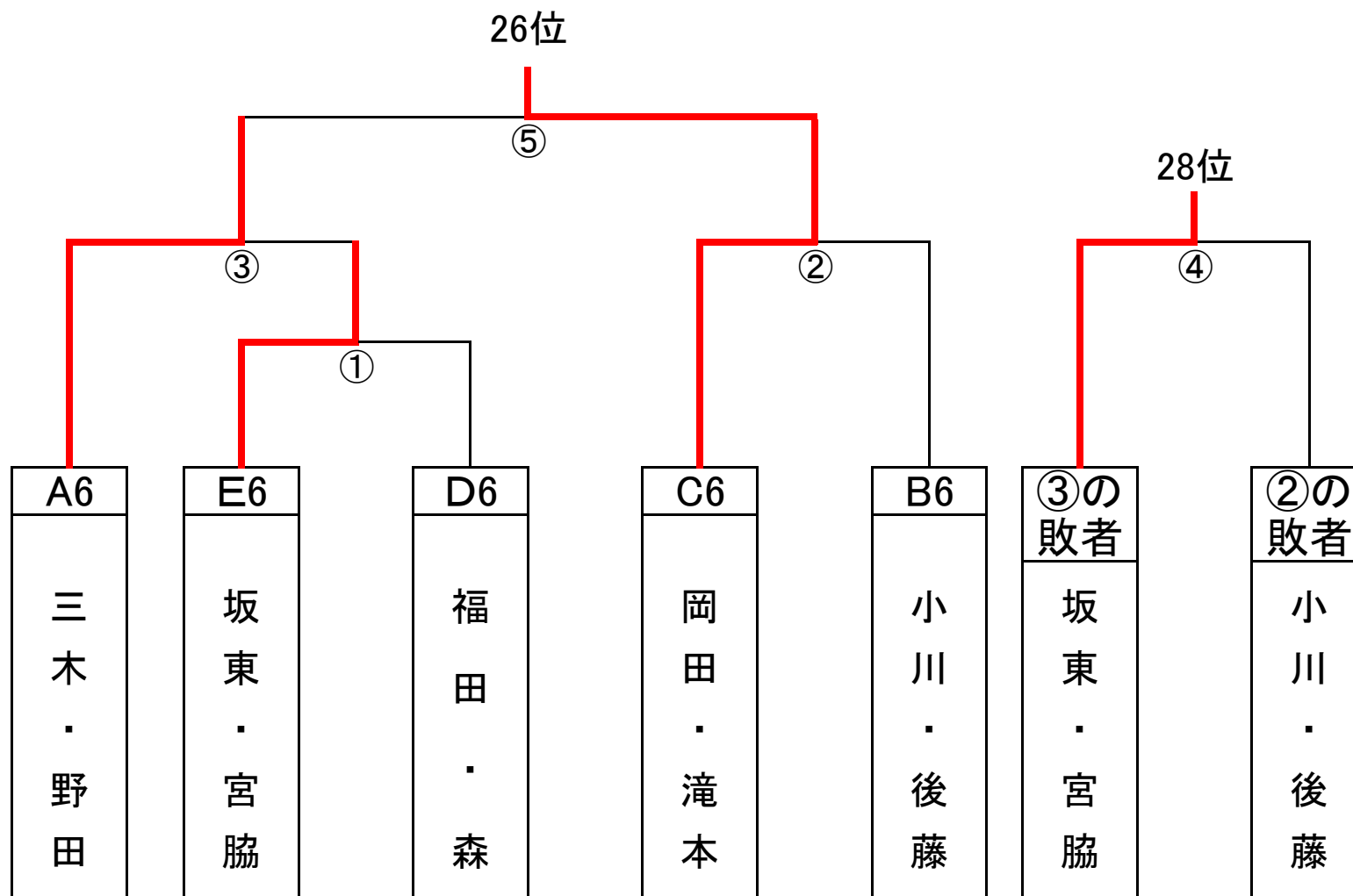

- 岡田秀忠 グルービー
 26位 滝本光子 グルービー
-
- 三木哲夫 名西クラブ
 27位 野田史子 名西クラブ
-
- 坂東康弘 国府体協
 28位 宮脇美恵子 国府体協
-
- 小川賢一 すももクラブ
 29位 後藤美智子 すももクラブ
-
- 福田浩志 すももクラブ
 30位 森美恵子 すももクラブ

⑤140 決勝 7位リーグ戦 16コート

⑤	140 7位	1	2	3	得点	順位	全体 順位
1 A組	山口洋 上原敏子 すももクラブ		2-0	2-1	4	1	31
2 B組	中川雪春 新居洋子 ふじっこ・あい色	0-2		2-0	3	2	32
3 C組	上田兼市 頼金つぐみ すももクラブ	1-2	0-2		2	3	33

2 - 3	1
1 - 3	2
1 - 2	3

総計
3試合

クラス⑥予選A組：20・21コート

⑥	150 A組	日下・坂部	山口・川人	寺口・高田	盛・澤田	脇谷・大島	北島・金井	佐々木・河野	得点	順位
1	日下 坂部 フレンド		2-1	2-1	2-1	2-1	2-0	2-0	12	1
2	山口勝正 川人良子 渭水クラブ・個人	1-2		0-2	2-1	2-0	0-2	2-0	9	4
3	寺口 高田 Fカサブランカ	1-2	2-0		2-0	2-0	2-0	1-2	10	2
4	盛 澤田 あい色	1-2	1-2	0-2		1-2	0-2	0-2	6	7
5	脇谷 大島 個人・チーム藍	1-2	0-2	0-2	2-1		2-0	2-0	9	3
6	北島義昭 金井 しらとりク・国府体協	0-2	2-0	0-2	2-0	0-2		2-0	9	5
7	佐々木弘 河野 国府体協・国府クラブ	0-2	0-2	2-1	2-0	0-2	0-2		8	6

2/2
38/37

2/2
37/30

2/2
30/38

$\frac{2}{3} - \frac{7}{6}$	4	$\frac{1}{2} - \frac{7}{5}$	3	$\frac{1}{5} - \frac{6}{7}$	2	$\frac{1}{4} - \frac{5}{6}$	7	$\frac{2}{3} - \frac{6}{5}$	4	$\frac{6}{2} - \frac{7}{4}$	3	$\frac{5}{4} - \frac{6}{7}$	1
$\frac{3}{4} - \frac{6}{5}$	1	$\frac{2}{3} - \frac{5}{6}$	6	$\frac{5}{2} - \frac{7}{4}$	4	$\frac{4}{3} - \frac{6}{5}$	1	$\frac{3}{1} - \frac{5}{4}$	7	$\frac{2}{1} - \frac{4}{5}$	5	$\frac{4}{1} - \frac{7}{2}$	2
$\frac{4}{3} - \frac{5}{2}$	2	$\frac{3}{2} - \frac{4}{7}$	7	$\frac{2}{2} - \frac{3}{6}$	6	$\frac{3}{3} - \frac{7}{5}$	5	$\frac{1}{1} - \frac{4}{5}$	5	$\frac{1}{1} - \frac{3}{6}$	6	$\frac{1}{1} - \frac{2}{3}$	3

総計
21試合

クラス⑥予選B組：19コート(コートが空き次第20コートも使用)

⑥	150 B組	橋本・馬瀬	木内・真名野	森・岩本	森本・吉田	篠原・原	福永・佐藤	得点	順位
1	橋本 馬瀬 脇町ク・加茂名南ク		2-0	2-0	2-1	2-0	2-1	10	1
2	木内敏雄 真名野 国府クラブ	0-2		2-0	0-2	2-0	2-0	8	3
3	森秀文 岩本喜美子 加茂体協・個人	0-2	0-2		0-2	2-1	0-2	6	5
4	森本 吉田佳子 AELA	1-2	2-0	2-0		2-1	1-2	8	2
5	篠原 原京子 あい色	0-2	0-2	1-2	1-2		0-2	5	6
6	福永 佐藤照子 Fカサブランカ	1-2	0-2	2-1	2-1	2-0		8	4

3 - 4	2	2 - 3	5	2 - 6	4	5 - 6	3	4 - 5	1
2 - 5	4	4 - 6	1	3 - 5	6	2 - 4	1	3 - 6	5
1 - 6	3	1 - 5	6	1 - 4	2	1 - 3	5	1 - 2	4

総計
15試合

クラス⑥予選C組：22コート(コートが空き次第21コートも使用)

⑥	150 C組	岡山・森	稲室・緒方	鈴江・乾	木村・早渕	河見・川端	越久・新見	得点	順位
1	岡山利行 森須美子 加茂体協・よしこの		2-1	2-1	2-1	2-0	2-0	10	1
2	稲室 緒方 チーム藍	1-2		2-1	2-0	2-0	2-1	9	2
3	鈴江 乾 蔵本公園・国府体協	1-2	1-2		2-0	2-1	2-0	8	3
4	木村 早渕 石井やまびこ	1-2	0-2	0-2		1-2	0-2	5	6
5	河見 川端 アカシア	0-2	0-2	1-2	2-1		1-2	6	5
6	越久 新見 AELA	0-2	1-2	0-2	2-0	2-1		7	4

3 - 4	2	2 - 3	5	2 - 6	4	5 - 6	3	4 - 5	1
2 - 5	4	4 - 6	1	3 - 5	6	2 - 4	1	3 - 6	5
1 - 6	3	1 - 5	6	1 - 4	2	1 - 3	5	1 - 2	4

総計
15試合

クラス⑥予選D組：23コート(コートが空き次第24コートも使用)

⑥	150 D組	富永・松原	森田・多田	尾山・金中	藤村・田本	浦松・塩本	庄野・天本	得点	順位
1	富永 松原 城西スフィータ・渭水ク		2-0	2-0	2-0	2-0	2-0	10	1
2	森田忠嗣 多田 よしこのクラブ	0-2		1-2	0-2	2-1	2-1	7	5
3	尾山 金中 遊球クラブ	0-2	2-1		0-2	1-2	2-0	7	4
4	藤村 田本 ふじっこク・個人	0-2	2-1	2-0		0-2	2-0	8	3
5	浦松 塩本 カシオペア	0-2	1-2	2-1	2-0		2-	8	2
6	庄野 天本 Fカサブランカ	0-2	1-2	0-2	0-2	-2		5	6

3 - 4	2	2 - 3	5	2 - 6	4	5 - 6	3	4 - 5	1
2 - 5	4	4 - 6	1	3 - 5	6	2 - 4	1	3 - 6	5
1 - 6	3	1 - 5	6	1 - 4	2	1 - 3	5	1 - 2	4

総計
15試合

⑥150 決勝 1位・2位トーナメント 19・20コート

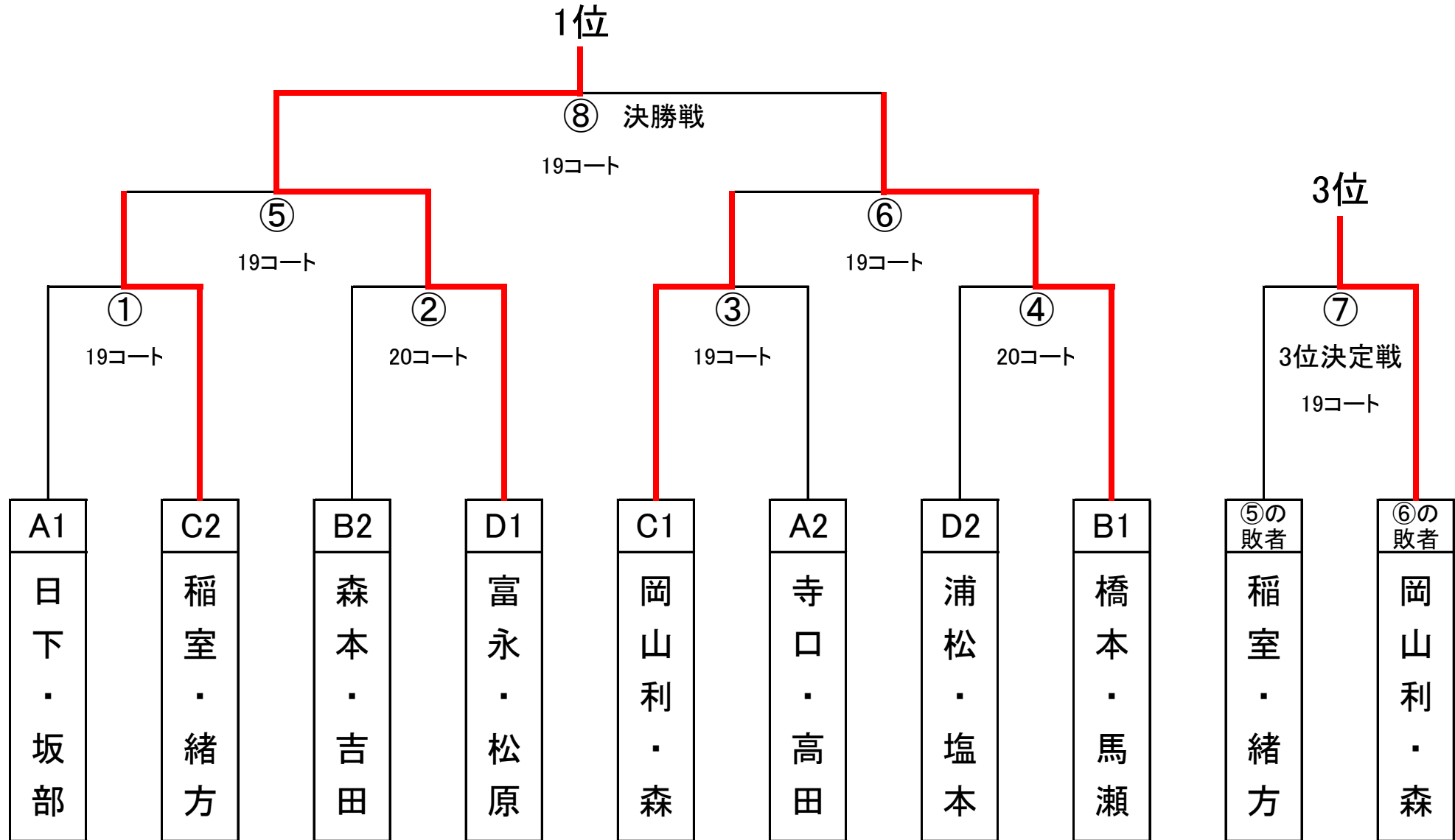

⑥150 決勝 1位・2位トーナメント 1回戦敗者 20コート

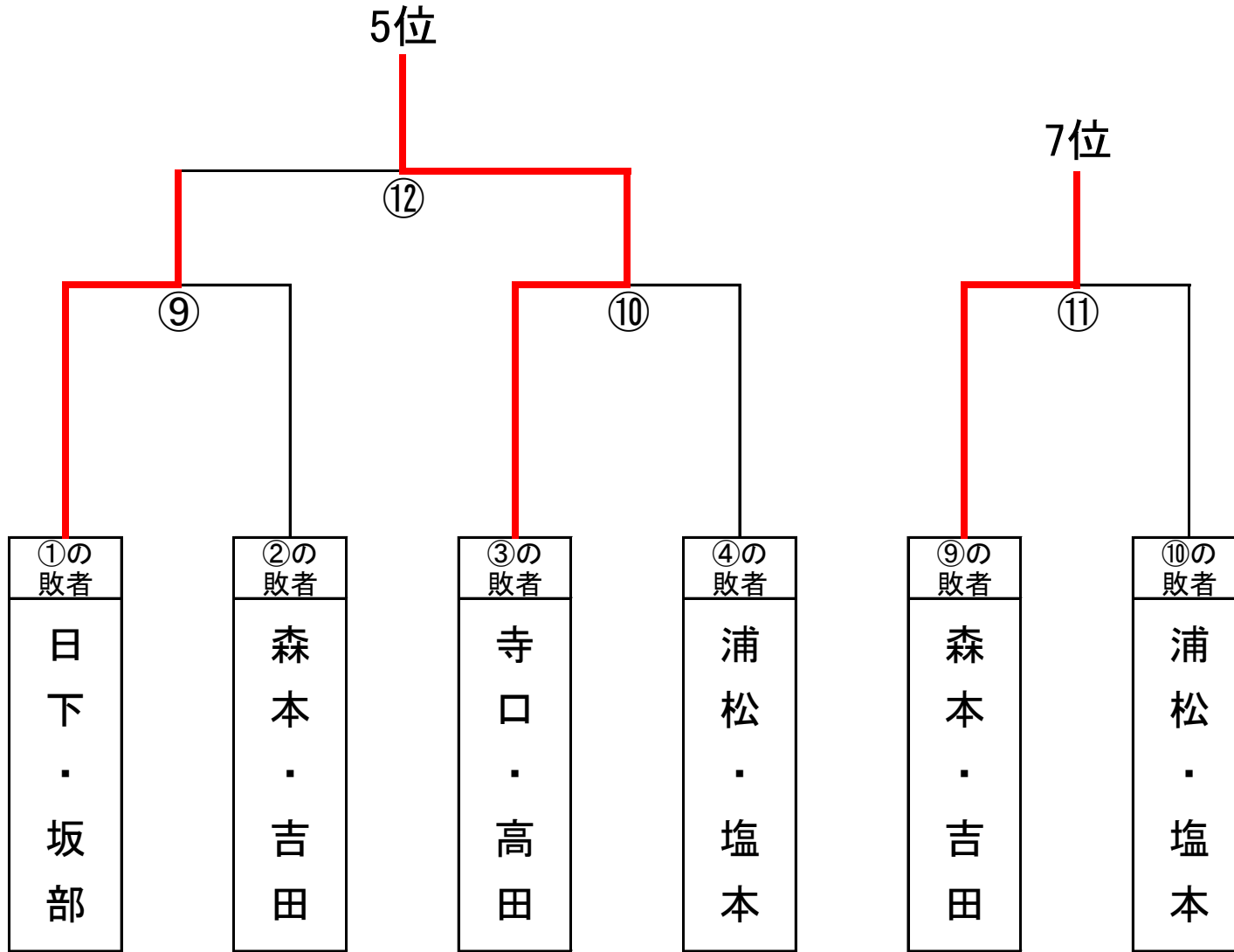

⑥150 決勝 1位・2位トーナメント順位表

1位	富永康夫 松原淳子	城西スフィード 渭水クラブ	5位	寺口英治 高田治子	Fカサブランカ Fカサブランカ
2位	橋本友雄 馬瀬素子	脇町クラブ 加茂名南クラブ	6位	日下晴夫 坂部啓子	フレンド フレンド
3位	岡山利行 森須美子	加茂体協 よしこのクラブ	7位	森本正義 吉田佳子	AELA AELA
4位	稲室勝彦 緒方栄子	チーム藍 チーム藍	8位	浦松国明 塩本千鶴	カシオペア カシオペア

⑥150 決勝 3位トーナメント 21コート

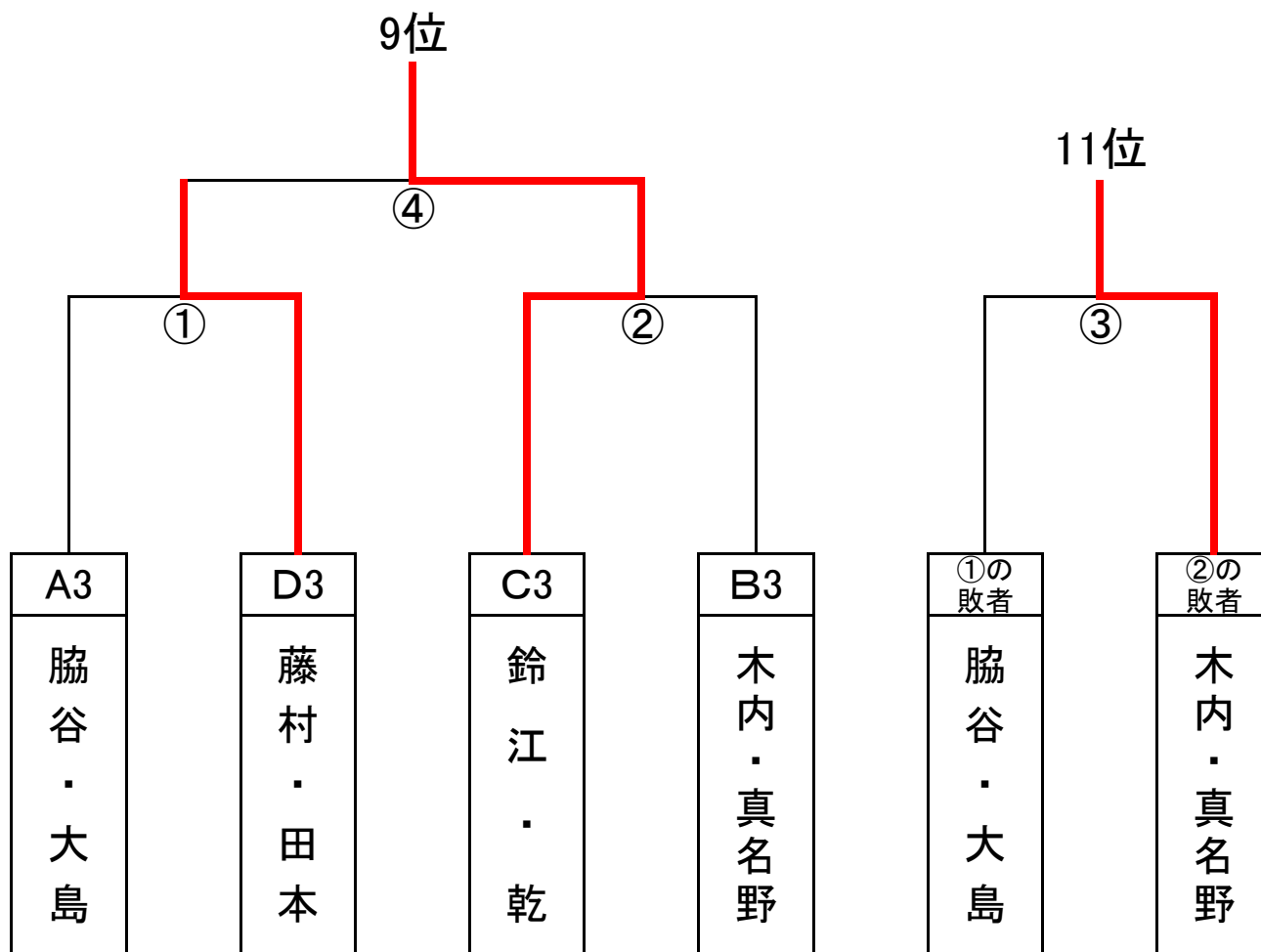

9位 鈴江博人 蔵本公園クラブ
乾まゆみ 国府体協

10位 藤村文夫 国府体協
田本和美 個人

11位 木内敏雄 国府クラブ
真名野久恵 国府クラブ

12位 脇谷紀宏 個人
大島貴代美 チーム藍

⑥150 決勝 4位トーナメント 22コート

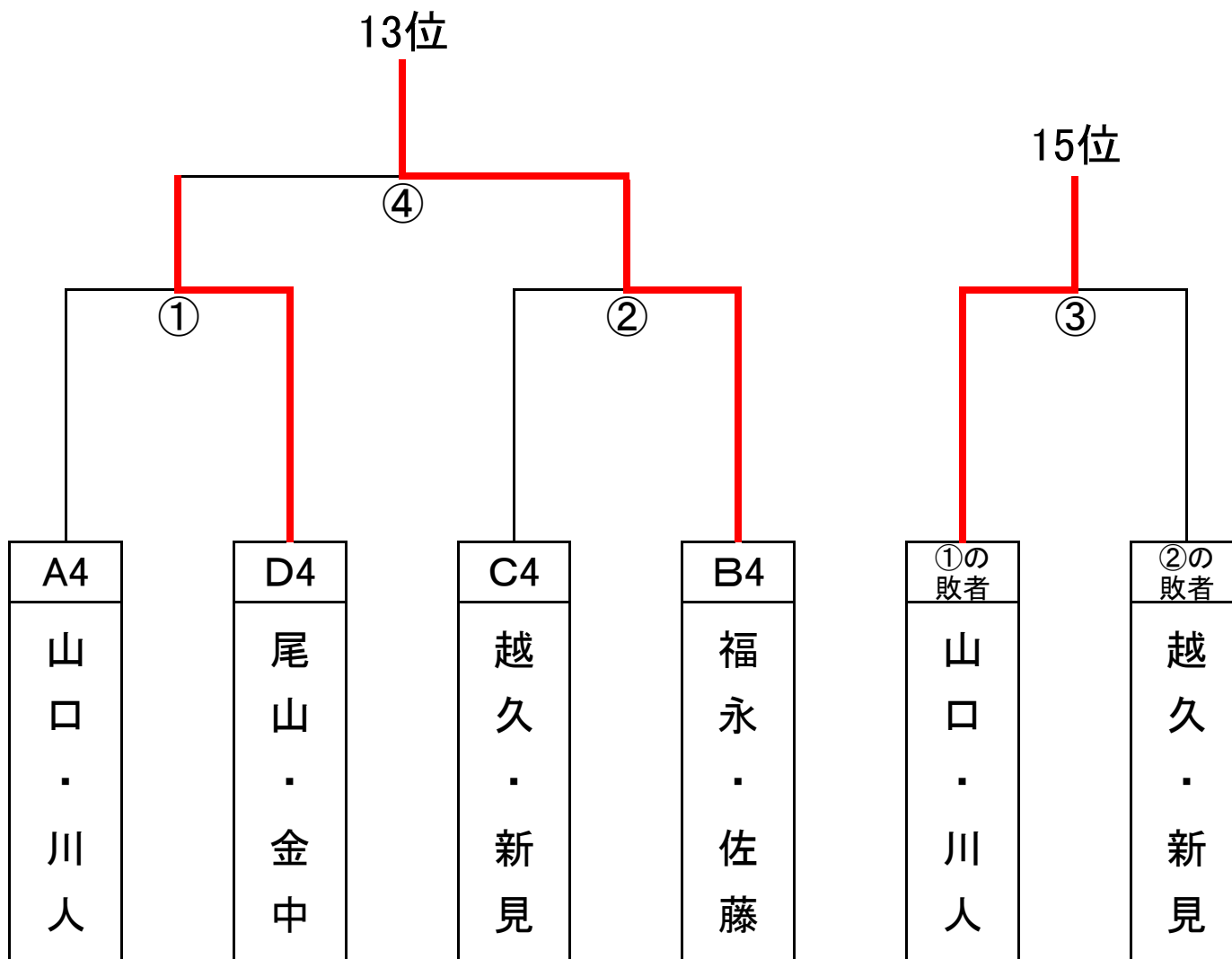

13位 福永正裕 Fカサブランカ
佐藤照子 Fカサブランカ

14位 尾山博明 遊球クラブ
金中明美 遊球クラブ

15位 山口勝正 渭水クラブ
川人良子 個人

16位 越久高照 AELA
新見澄 AELA

⑥150 決勝 5位トーナメント 23コート

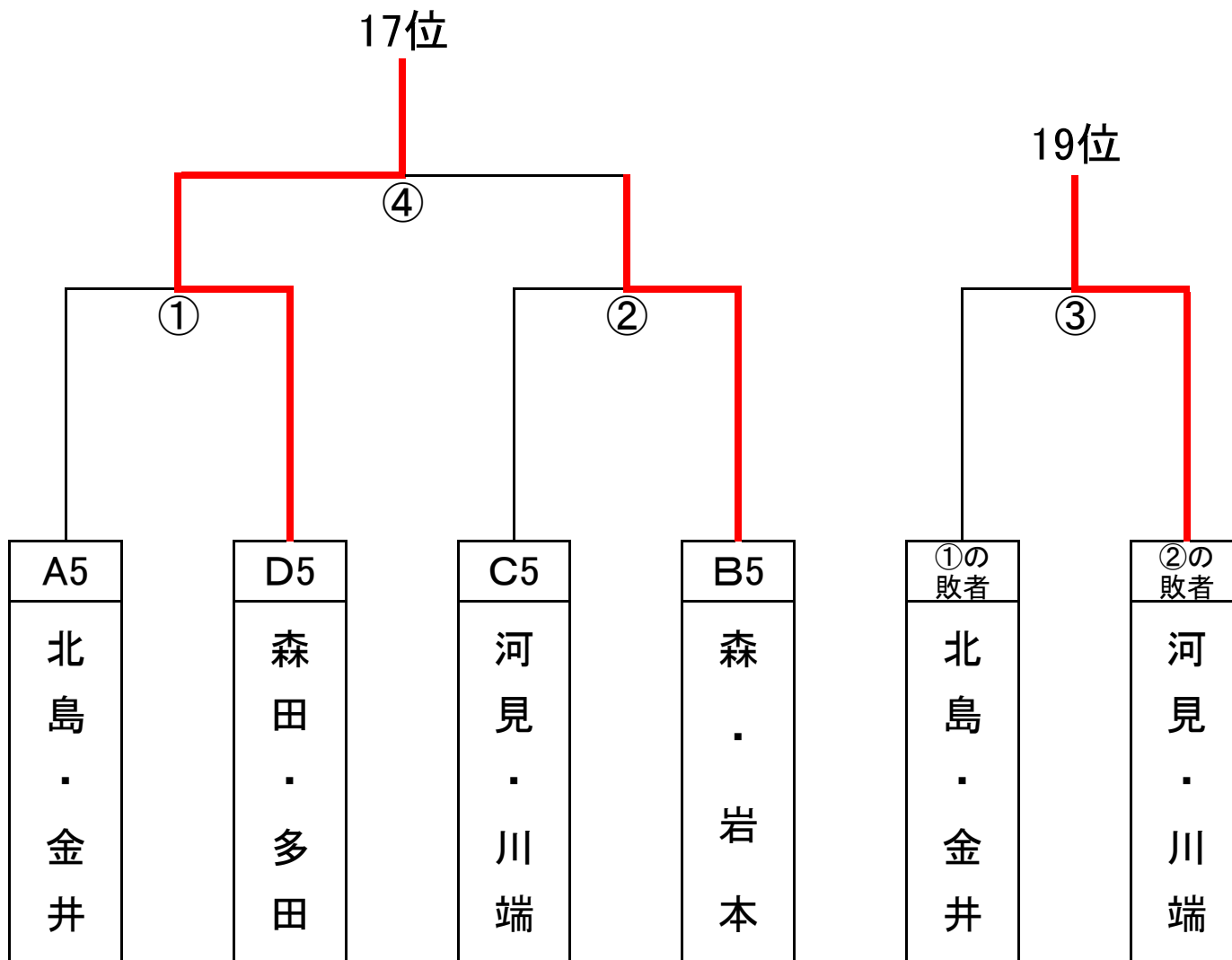

17位 森田忠嗣 よしこのクラブ
多田笑子 よしこのクラブ

18位 森秀文 加茂体協
岩本喜美子 個人

19位 河見博 アカシア
川端喜美子 アカシア

20位 北島義昭 しらとりクラブ
金井和佳子 国府体協

⑥150 決勝 6位・7位トーナメント 24コート

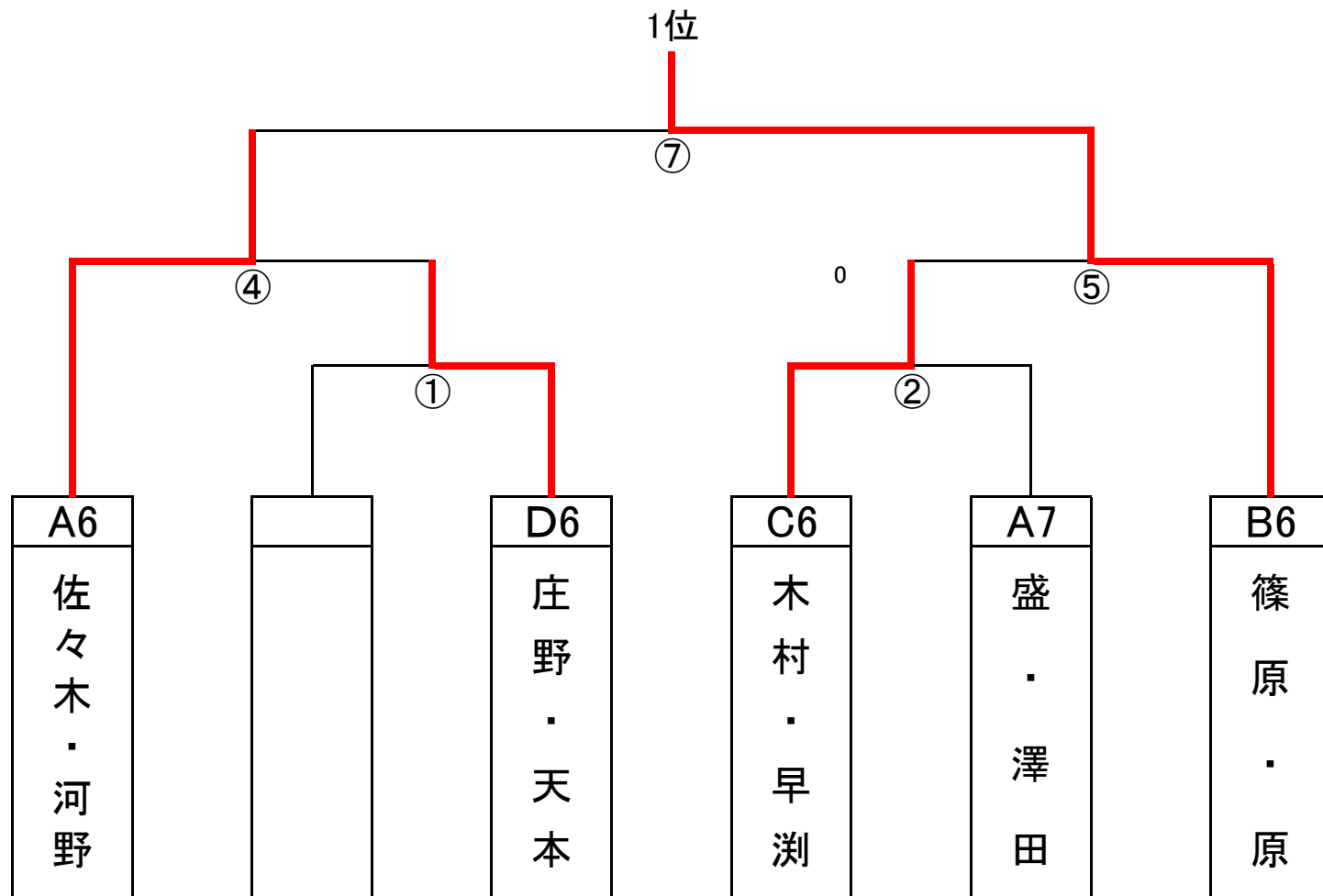

21位 篠原康博 あい色
原京子 あい色

22位 佐々木弘 国府体協
河野秋子 国府クラブ

23位 木村龍之介 石井やまびこ
早渚美代 石井やまびこ

24位 庄野敏之 Fカサブランカ
天本幹子 Fカサブランカ

25位 盛克一 あい色
澤田京子 あい色

クラス⑦ : 24コート

⑦	160	中山・鎌田	富岡・田村	生長・小山	遠藤・櫛渕	南・土橋	得点	順位
1	中山 鎌田 クロサキ・名西ク		2-0	2-0	2-0	2-0	8	1
2	富岡 田村百合子 北島ク・AELA	0-2		2-0	2-0	2-0	7	2
3	生長秀幸 小山佐知子 北島ク・個人	0-2	0-2		2-1	2-0	6	3
4	遠藤 櫛渕 石井やまびこ	0-2	0-2	1-2		2-0	5	4
5	南 土橋 すももクラブ	0-2	0-2	0-2	0-2		4	5

2 - 5	1
3 - 4	2

1 - 5	4
2 - 3	5

1 - 4	3
3 - 5	1

2 - 4	5
1 - 3	2

4 - 5	3
1 - 2	4

総計
10試合